

# B-SYSTEM

INSTALLATION SOLUTIONS

## Secoboxx

2. Generation universal

Datenblatt

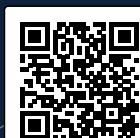

Installation  
Video

Geeignet für 4-6 Zoll Deckeneinbau-Lautsprecher mit einer maximalen Einbautiefe von 100 mm!

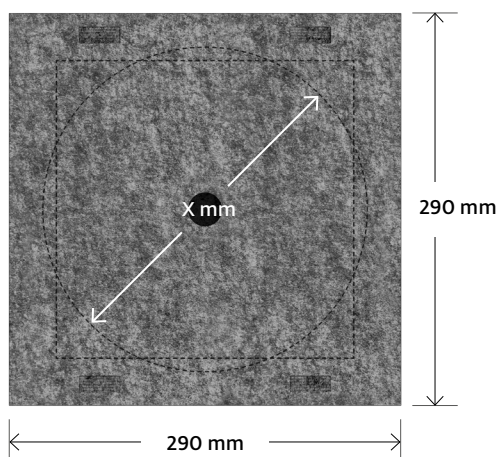
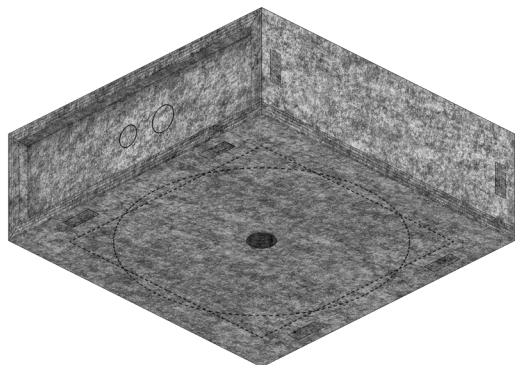

Linien zeigen maximal mögliches Ausschnitt-Mass

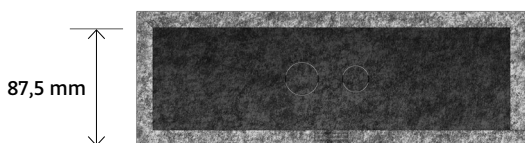
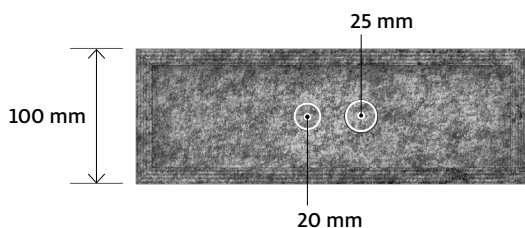

### Beschreibung

Universelles Wand- und Decken-Einbaugehäuse für abgehängte Decken und Trockenbau-Wände.

Einbaugehäuse bestehend aus hochwertigen Akustik-Platten. Montagefertig vorbereitet und einfach zu montieren.

### Features und Vorzüge

- das modulare Produkt ist in 8 Standard-Größen erhältlich
- für abgehängte Decken und Trockenbau-Wände
- universell für alle handelsüblichen Einbaulautsprecher geeignet
- optimaler Schutz Ihres hochwertigen Einbaulautsprechers gegen Staub, Insekten und Riesel
- für Open-Space Einbaulautsprecher optimiert
- vorgebohrte Rohreinführungen in 20 mm und 25 mm



Alle Secoboxx-Gehäuse sind sowohl für den Einbau in der Decke als auch in der Wand geeignet.

### Lieferumfang (pro Stück)

- 1 secoboxx XS aus Polyesterflies Grau, 1000 g/m<sup>2</sup>

Typ:	secoboxx XS
Artikelnummer	1000149
Abmessungen	290 × 290 × 100 mm (L × B × H) Individuelle Höhen bis 250 mm möglich!
Einbautiefe	100 mm (87,5 mm + 12,5 mm)
Aussparungsmass X	kreisförmig: max. 240 mm quadratisch: 220 × 220 mm
Brandschutzklasse	B1
Paletteneinheit	192 Stück
Palettenmass	120 × 80 × 190 cm



Video Montageanleitung  
<https://b-system.com/secoboxx-qr>

Geeignet für 4-6 Zoll Deckeneinbau-Lautsprecher mit einer maximalen Einbautiefe von 150 mm!

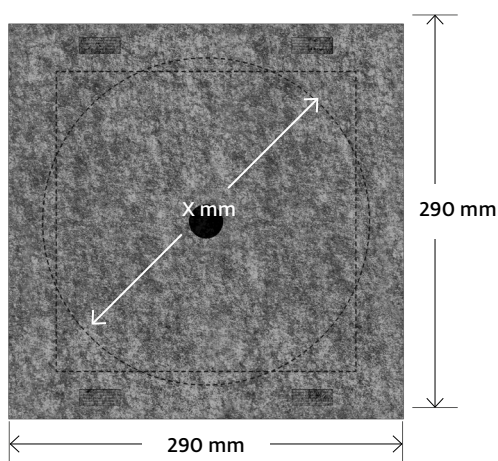
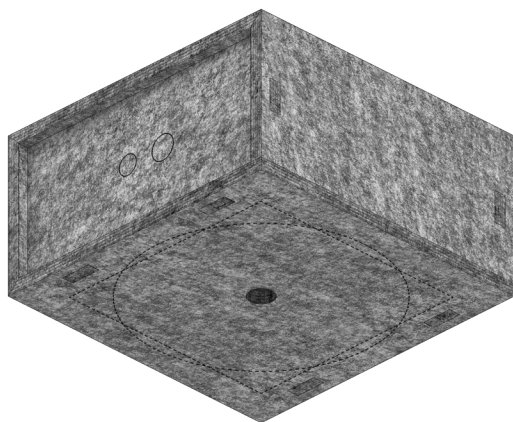

Linien zeigen maximal mögliches Ausschnitt-Mass

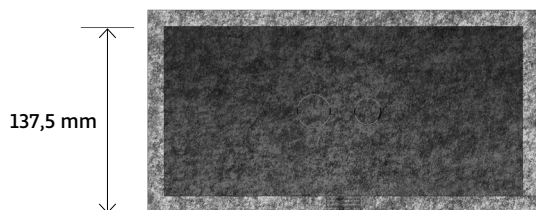
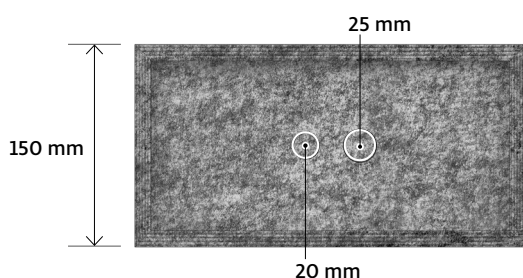

### Beschreibung

Universelles Wand- und Decken-Einbaugeschäuse für abgehängte Decken und Trockenbau-Wände.

Einbaugeschäuse bestehend aus hochwertigen Akustik-Platten. Montagefertig vorbereitet und einfach zu montieren.

### Features und Vorzüge

- das modulare Produkt ist in 8 Standard-Größen erhältlich
- für abgehängte Decken und Trockenbau-Wände
- universell für alle handelsüblichen Einbaulautsprecher geeignet
- optimaler Schutz Ihres hochwertigen Einbaulautsprechers gegen Staub, Insekten und Riesel
- für Open-Space Einbaulautsprecher optimiert
- vorgebohrte Rohreinführungen in 20 mm und 25 mm

**i** Alle Secoboxx-Gehäuse sind sowohl für den Einbau in der Decke als auch in der Wand geeignet.

### Lieferumfang (pro Stück)

- 1 secoboxx S aus Polyesterfließ Grau, 1000 g/m<sup>2</sup>

Typ:	secoboxx S
Artikelnummer	1000150
Abmessungen	290 × 290 × 150 mm (L × B × H) Individuelle Höhen bis 250 mm möglich!
Einbautiefe	150 mm (137,5 mm + 12,5 mm)
Aussparungsmass X	kreisförmig: max. 240 mm quadratisch: 220 × 220 mm
Brandschutzklasse	B1
Paletteneinheit	120 Stück
Palettenmass	120 × 80 × 185 cm



Video Montageanleitung  
<https://b-system.com/secoboxx-qr>

Geeignet für 6-8 Zoll Deckeneinbau-Lautsprecher mit einer maximalen Einbautiefe von 150 mm!

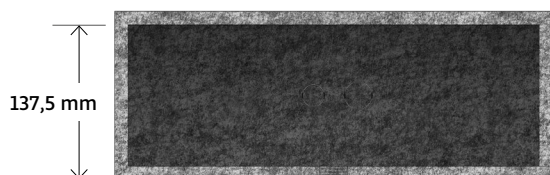
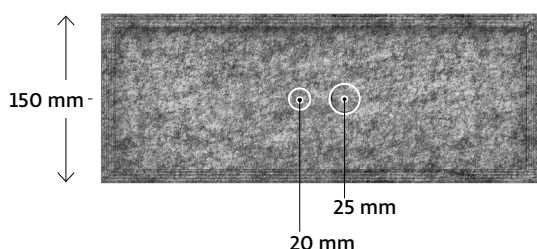
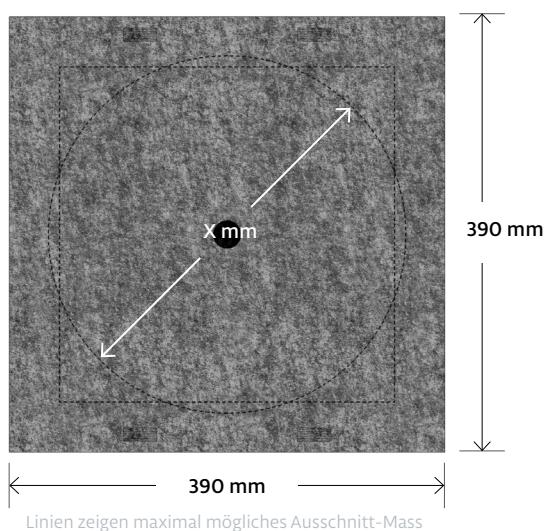
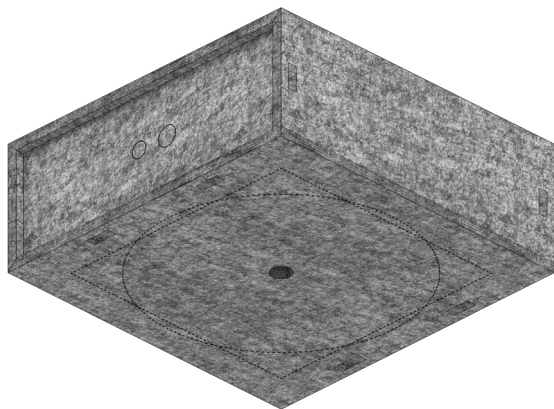

### Beschreibung

Universelles Wand- und Decken-Einbaugehäuse für abgehängte Decken und Trockenbau-Wände.

Einbaugehäuse bestehend aus hochwertigen Akustik-Platten. Montagefertig vorbereitet und einfach zu montieren.

### Features und Vorzüge

- das modulare Produkt ist in 8 Standard-Größen erhältlich
- für abgehängte Decken und Trockenbau-Wände
- universell für alle handelsüblichen Einbaulautsprecher geeignet
- optimaler Schutz Ihres hochwertigen Einbaulautsprechers gegen Staub, Insekten und Riesel
- für Open-Space Einbaulautsprecher optimiert
- vorgebohrte Rohreinführungen in 20 mm und 25 mm



Alle Secoboxx-Gehäuse sind sowohl für den Einbau in der Decke als auch in der Wand geeignet.

### Lieferumfang (pro Stück)

- 1 secoboxx M aus Polyesterflies Grau, 1000 g/m<sup>2</sup>

Typ:	secoboxx M
Artikelnummer	1000151
Abmessungen	390 × 390 × 150 mm (L × B × H) Individuelle Höhen bis 250 mm möglich!
Einbautiefe	150 mm (137,5 mm + 12,5 mm)
Aussparungsmass X	kreisförmig: max. 320 mm quadratisch: 300 × 300 mm
Brandschutzklasse	B1
Paletteneinheit	75 Stück
Palettenmass	120 × 80 × 210 cm



Video Montageanleitung  
<https://b-system.com/secoboxx-qr>

Geeignet für 8-10 Zoll Deckeneinbau-Lautsprecher mit einer maximalen Einbautiefe von 200 mm!

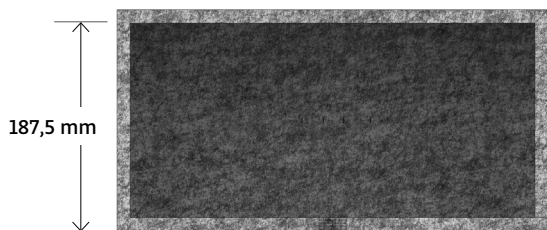
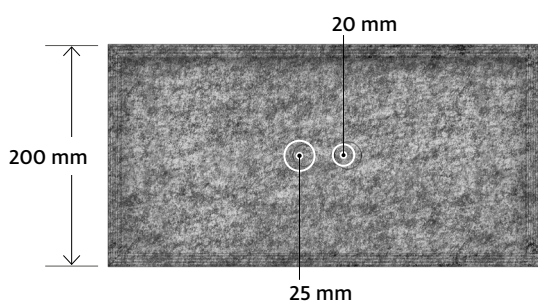
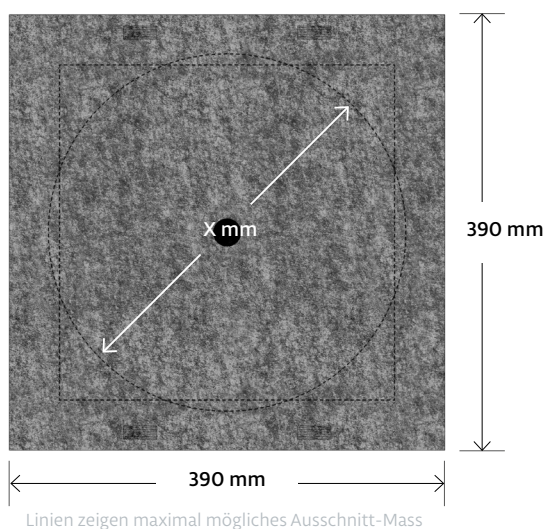
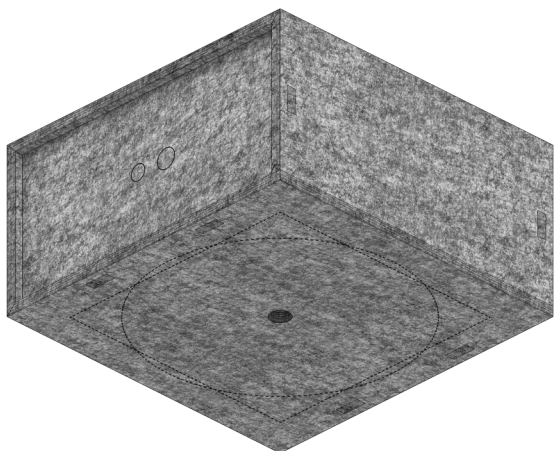

### Beschreibung

Universelles Wand- und Decken-Einbaugehäuse für abgehängte Decken und Trockenbau-Wände.

Einbaugehäuse bestehend aus hochwertigen Akustik-Platten. Montagefertig vorbereitet und einfach zu montieren.

### Features und Vorzüge

- das modulare Produkt ist in 8 Standard-Größen erhältlich
- für abgehängte Decken und Trockenbau-Wände
- universell für alle handelsüblichen Einbaulautsprecher geeignet
- optimaler Schutz Ihres hochwertigen Einbaulautsprechers gegen Staub und Riesel
- für Open-Space Einbaulautsprecher optimiert
- vorgebohrte Rohreinführungen in 20 mm und 25 mm

**i** Alle Secoboxx-Gehäuse sind sowohl für den Einbau in der Decke als auch in der Wand geeignet.

### Lieferumfang (pro Stück)

- 1 secoboxx L aus Polyesterflies Grau, 1000 g/m<sup>2</sup>

Typ:	secoboxx L
Artikelnummer	1000152
Abmessungen	390 × 390 × 200 mm (L × B × H) Individuelle Höhen bis 250 mm möglich!
Einbautiefe	200 mm (187,5 mm + 12,5 mm)
Aussparungsmass X	kreisförmig: max. 320 mm quadratisch: 300 × 300 mm
Brandschutzklasse	B1
Paletteneinheit	60 Stück
Palettenmass	120 × 80 × 210 cm



Video Montageanleitung  
<https://b-system.com/secoboxx-qr>

Geeignet für kleine bis mittelgroße Wandeinbau-Lautsprecher mit einer maximalen Einbautiefe von 100 mm!

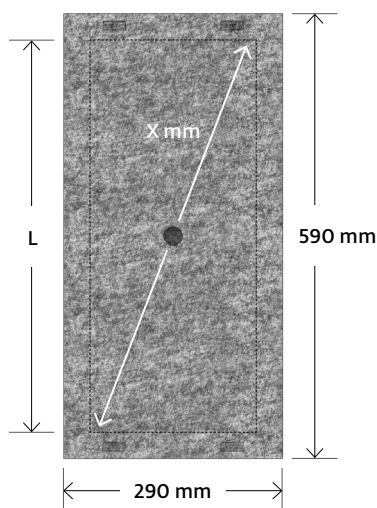
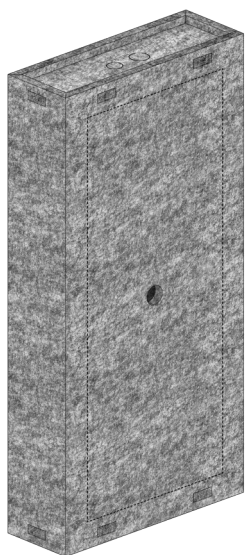

Linie zeigt maximal mögliches Ausschnitt-Mass



100 mm

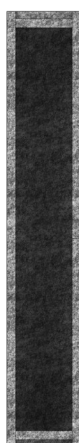

87,5 mm

## Beschreibung

Universelles Wand- und Decken-Einbaugeschäuse für abgehängte Decken und Trockenbau-Wände.

Einbaugeschäuse bestehend aus hochwertigen Akustik-Platten. Montagefertig vorbereitet und einfach zu montieren.

## Features und Vorzüge

- das modulare Produkt ist in 8 Standard-Größen erhältlich
- für abgehängte Decken und Trockenbau-Wände
- universell für alle handelsüblichen Einbaulautsprecher geeignet
- optimaler Schutz Ihres hochwertigen Einbaulautsprechers gegen Staub, Insekten und Riesel
- für Open-Space Einbaulautsprecher optimiert
- vorgebohrte Rohreinführungen in 20 mm und 25 mm

**i** Alle Secoboxx-Gehäuse sind sowohl für den Einbau in der Decke als auch in der Wand geeignet.

## Lieferumfang (pro Stück)

- 1 secoboxx wall XS aus Polyesterflies Grau, 1000 g/m<sup>2</sup>

Typ:	secoboxx wall XS
Artikelnummer	1000153
Abmessungen	590 × 290 × 100 mm (L × B × H) Individuelle Höhen bis 250 mm möglich!
Einbautiefe	100 mm (87,5 mm + 12,5 mm)
Aussparungsmass X	max. 500 × 220 mm (L × B)
Brandschutzklasse	B1
Paletteneinheit	96 Stück
Palettenmass	120 × 80 × 190 cm



Video Montageanleitung  
<https://b-system.com/secoboxx-qr>

Geeignet für kleine bis mittelgroße Wandeinbau-Lautsprecher mit einer maximalen Einbautiefe von 100 mm!

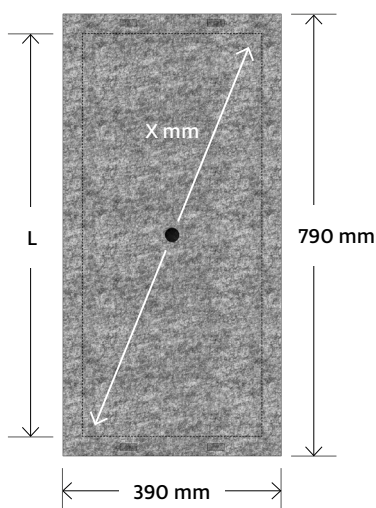
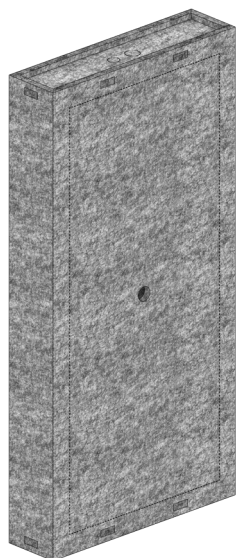

Linie zeigt maximal mögliches Ausschnitt-Mass



100 mm

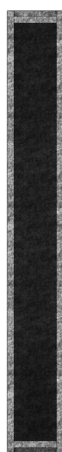

87,5 mm

## Beschreibung

Universelles Wand- und Decken-Einbaugehäuse für abgehängte Decken und Trockenbau-Wände.

Einbaugehäuse bestehend aus hochwertigen Akustik-Platten. Montagefertig vorbereitet und einfach zu montieren.

## Features und Vorzüge

- das modulare Produkt ist in 8 Standard-Größen erhältlich
- für abgehängte Decken und Trockenbau-Wände
- universell für alle handelsüblichen Einbaulautsprecher geeignet
- optimaler Schutz Ihres hochwertigen Einbaulautsprechers gegen Staub, Insekten und Riesel
- für Open-Space Einbaulautsprecher optimiert
- vorgebohrte Rohreinführungen in 20 mm und 25 mm

**i** Alle Secoboxx-Gehäuse sind sowohl für den Einbau in der Decke als auch in der Wand geeignet.

## Lieferumfang (pro Stück)

- 1 secoboxx wall S aus Polyesterflies Grau, 1000 g/m<sup>2</sup>

Typ:	secoboxx wall S
Artikelnummer	1000154
Abmessungen	790 × 390 × 100 mm (L × B × H) Individuelle Höhen bis 250 mm möglich!
Einbautiefe	100 mm (87,5 mm + 12,5 mm)
Aussparungsmass X	max. 700 × 320 mm (L × B)
Brandschutzklasse	B1
Paletteneinheit	60 Stück
Palettenmass	120 × 80 × 210 cm



Video Montageanleitung  
<https://b-system.com/secoboxx-qr>

Geeignet für mittelgrosse LCR Wandeinbau-Lautsprecher mit einer maximalen Einbautiefe von 100 mm!

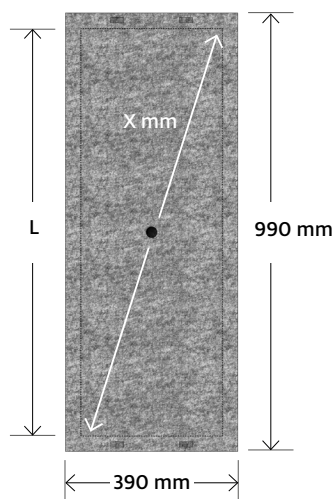
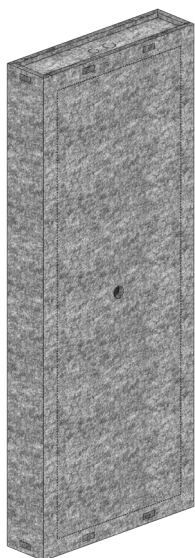

Linie zeigt maximal mögliches Ausschnitt-Mass

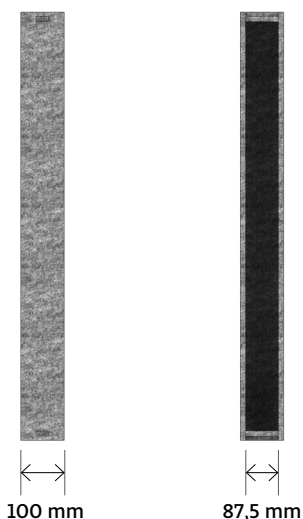

## Beschreibung

Universelles Wand- und Decken-Einbaugehäuse für abgehängte Decken und Trockenbau-Wände.

Einbaugehäuse bestehend aus hochwertigen Akustik-Platten. Montagefertig vorbereitet und einfach zu montieren.

## Features und Vorzüge

- das modulare Produkt ist in 8 Standard-Größen erhältlich
- für abgehängte Decken und Trockenbau-Wände
- universell für alle handelsüblichen Einbaulautsprecher geeignet
- optimaler Schutz Ihres hochwertigen Einbaulautsprechers gegen Staub, Insekten und Riesel
- für Open-Space Einbaulautsprecher optimiert
- vorgebohrte Rohreinführungen in 20 mm und 25 mm



Alle Secoboxx-Gehäuse sind sowohl für den Einbau in der Decke als auch in der Wand geeignet.

## Lieferumfang (pro Stück)

- 1 secoboxx wall M aus Polyesterflies Grau, 1000 g/m<sup>2</sup>

Typ:	secoboxx wall M
Artikelnummer	1000155
Abmessungen	990 × 390 × 100 mm (L × B × H) Individuelle Höhen bis 250 mm möglich!
Einbautiefe	100 mm (87,5 mm + 12,5 mm)
Aussparungsmass X	max. 900 × 320 mm (L × B)
Brandschutzklasse	B1
Paletteneinheit	44 Stück
Palettenmass	120 × 80 × 210 cm



Video Montageanleitung  
<https://b-system.com/secoboxx-qr>



Geeignet für grosse LCR Wandeinbau-Lautsprecher mit einer maximalen Einbautiefe von 100 mm!

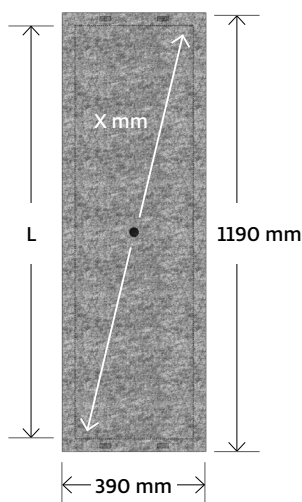
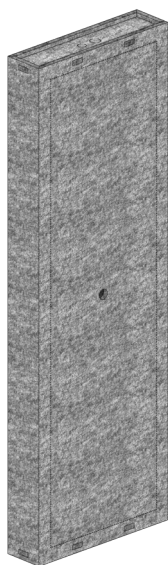

Linie zeigt maximal mögliches Ausschnitt-Mass

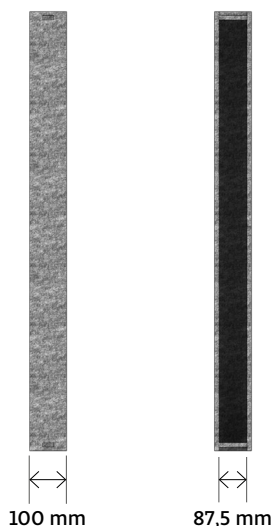

## Beschreibung

Universelles Wand- und Decken-Einbaugeschäuse für abgehängte Decken und Trockenbau-Wände.

Einbaugeschäuse bestehend aus hochwertigen Akustik-Platten. Montagefertig vorbereitet und einfach zu montieren.

## Features und Vorzüge

- Das modulare Produkt ist in 8 Standard-Größen erhältlich
- für abgehängte Decken und Trockenbau-Wände
- universell für alle handelsüblichen Einbaulautsprecher geeignet
- optimaler Schutz Ihres hochwertigen Einbaulautsprechers gegen Staub, Insekten und Riesel
- für Open-Space Einbaulautsprecher optimiert
- vorgebohrte Rohreinführungen in 20 mm und 25 mm



Alle Secoboxx-Gehäuse sind sowohl für den Einbau in der Decke als auch in der Wand geeignet.

## Lieferumfang (pro Stück)

- 1 secoboxx wall L aus Polyesterflies Grau, 1000 g/m<sup>2</sup>

Typ:	secoboxx wall L
Artikelnummer	1000156
Abmessungen	1190 × 390 × 100 mm (L × B × H) Individuelle Höhen bis 250 mm möglich!
Einbautiefe	100 mm (87,5 mm + 12,5 mm)
Aussparungsmass X	max. 1100 × 320 mm (L × B)
Brandschutzklasse	B1
Paletteneinheit	40 Stück
Palettenmass	120 × 80 × 210 cm



Video Montageanleitung  
<https://b-system.com/secoboxx-qr>

# **B-SYSTEM**

INSTALLATION SOLUTIONS

**B-SYSTEM** GmbH  
Bismarckstraße 19  
78652 Deisslingen  
Germany

Phone: +49 (0)7420 889-889  
Mail: [info@b-system.com](mailto:info@b-system.com)  
Web: [www.b-system.com](http://www.b-system.com)